

A9

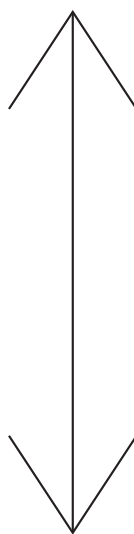

ผู้เขียน

ทากาว

ทากาว

ข้างลำตัว

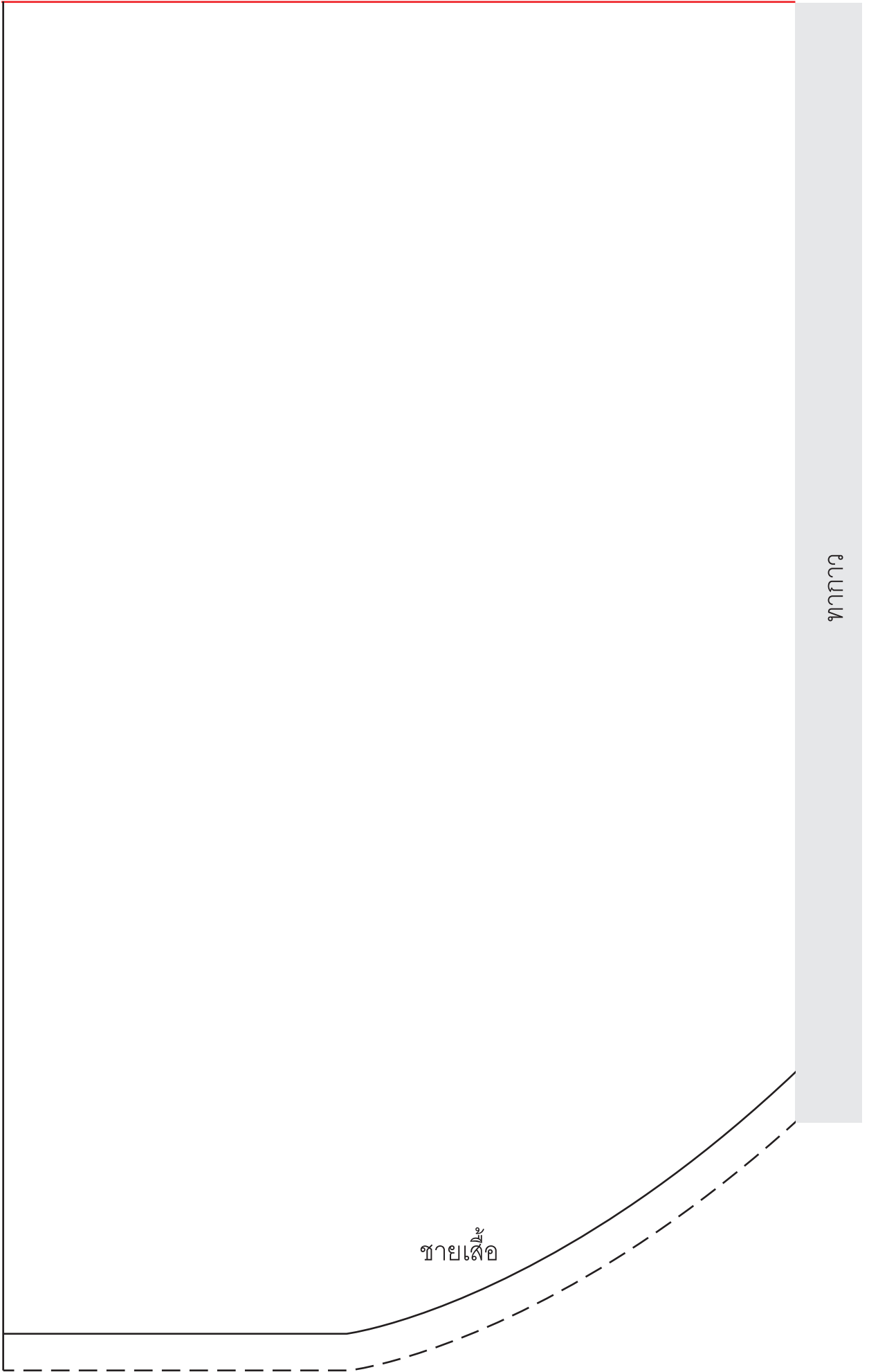

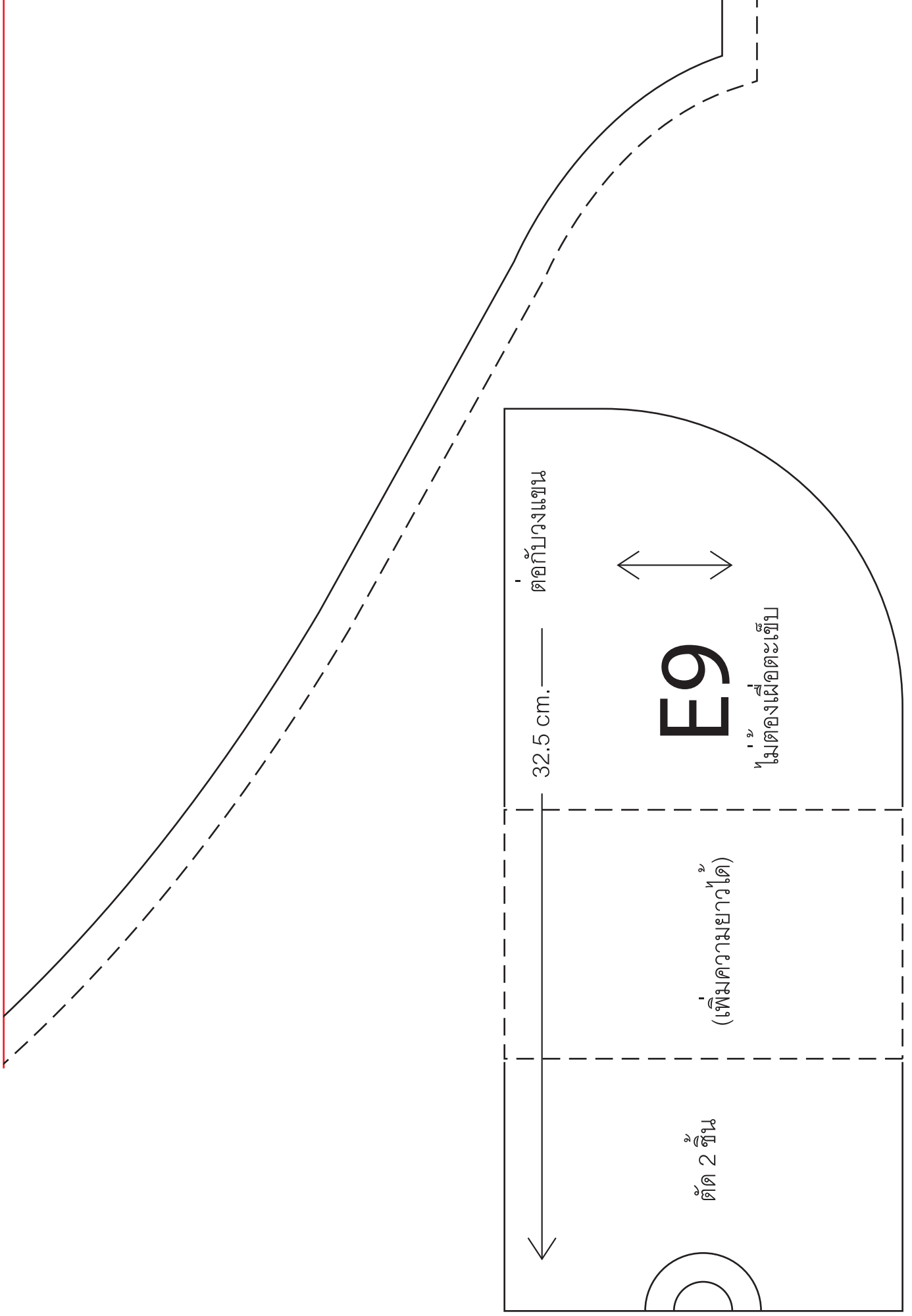

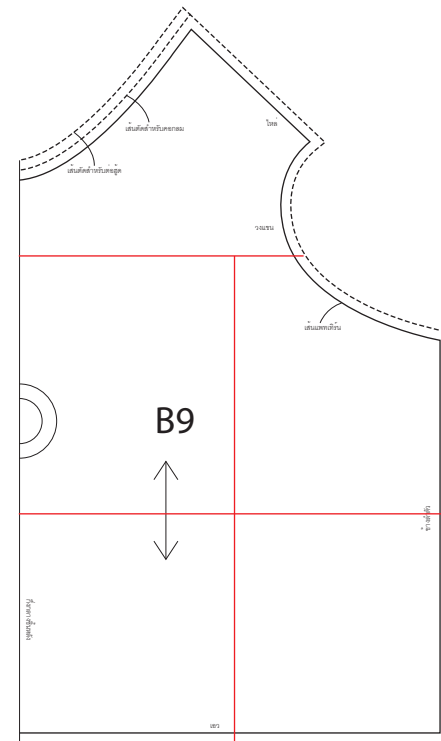
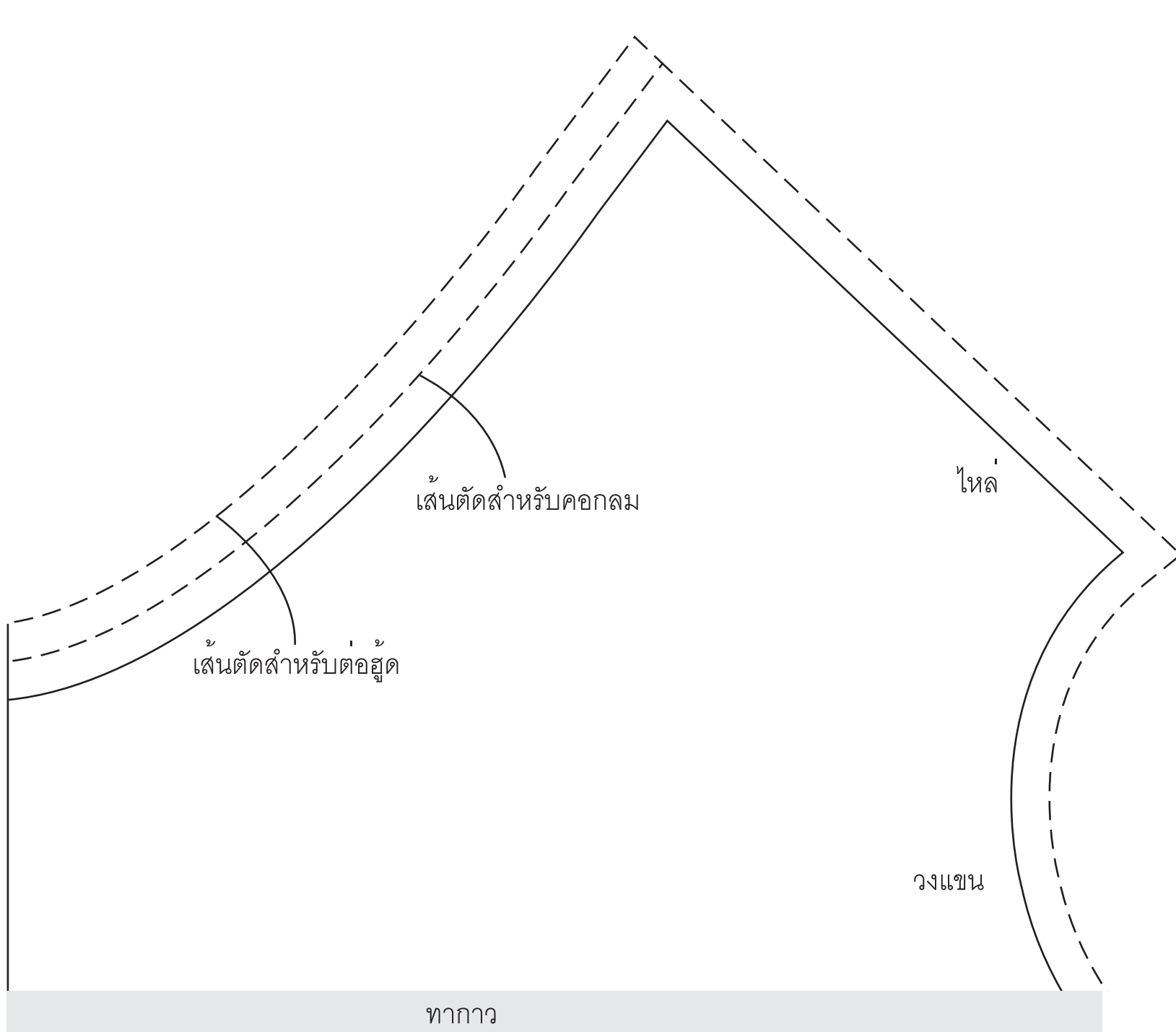

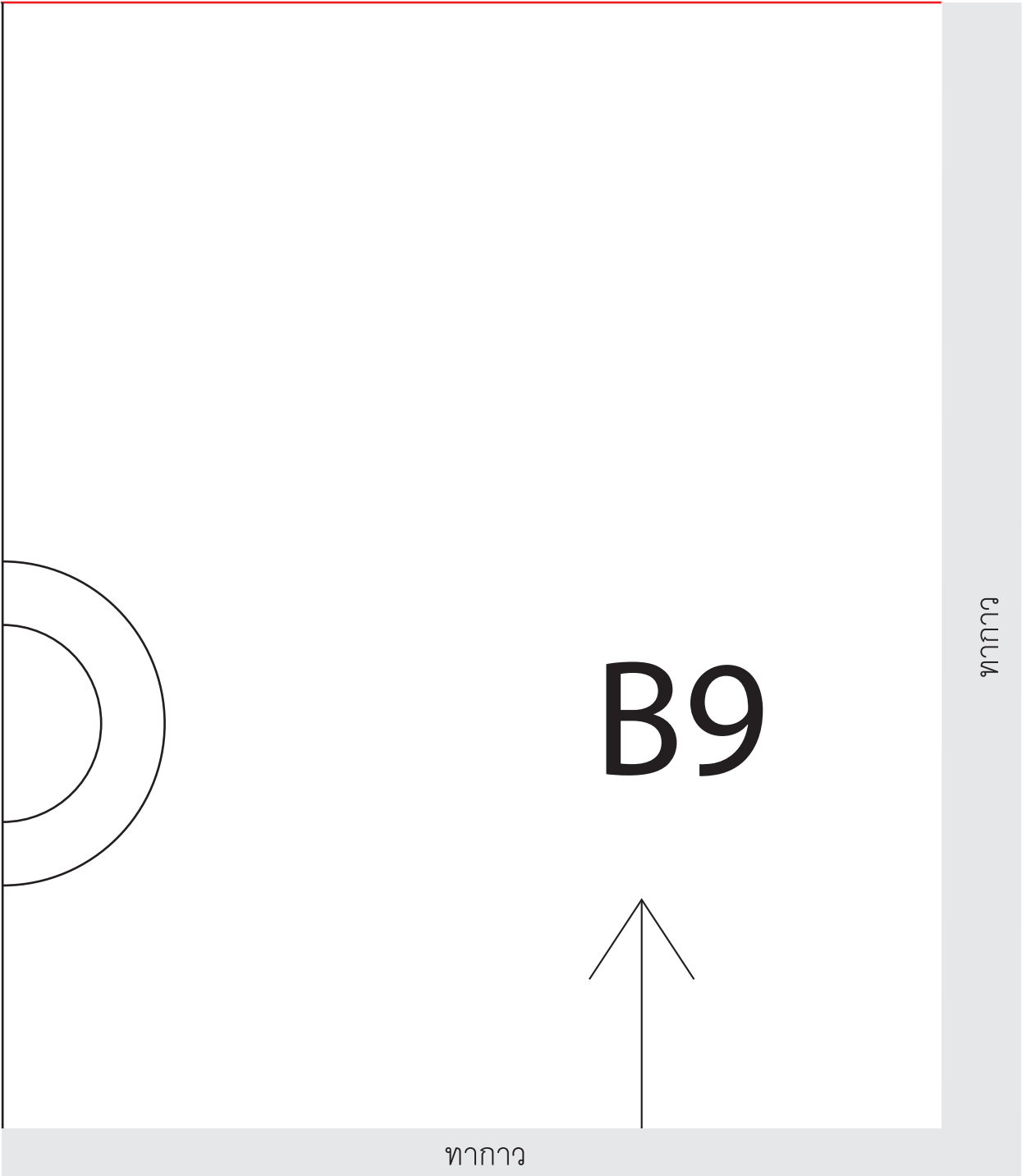



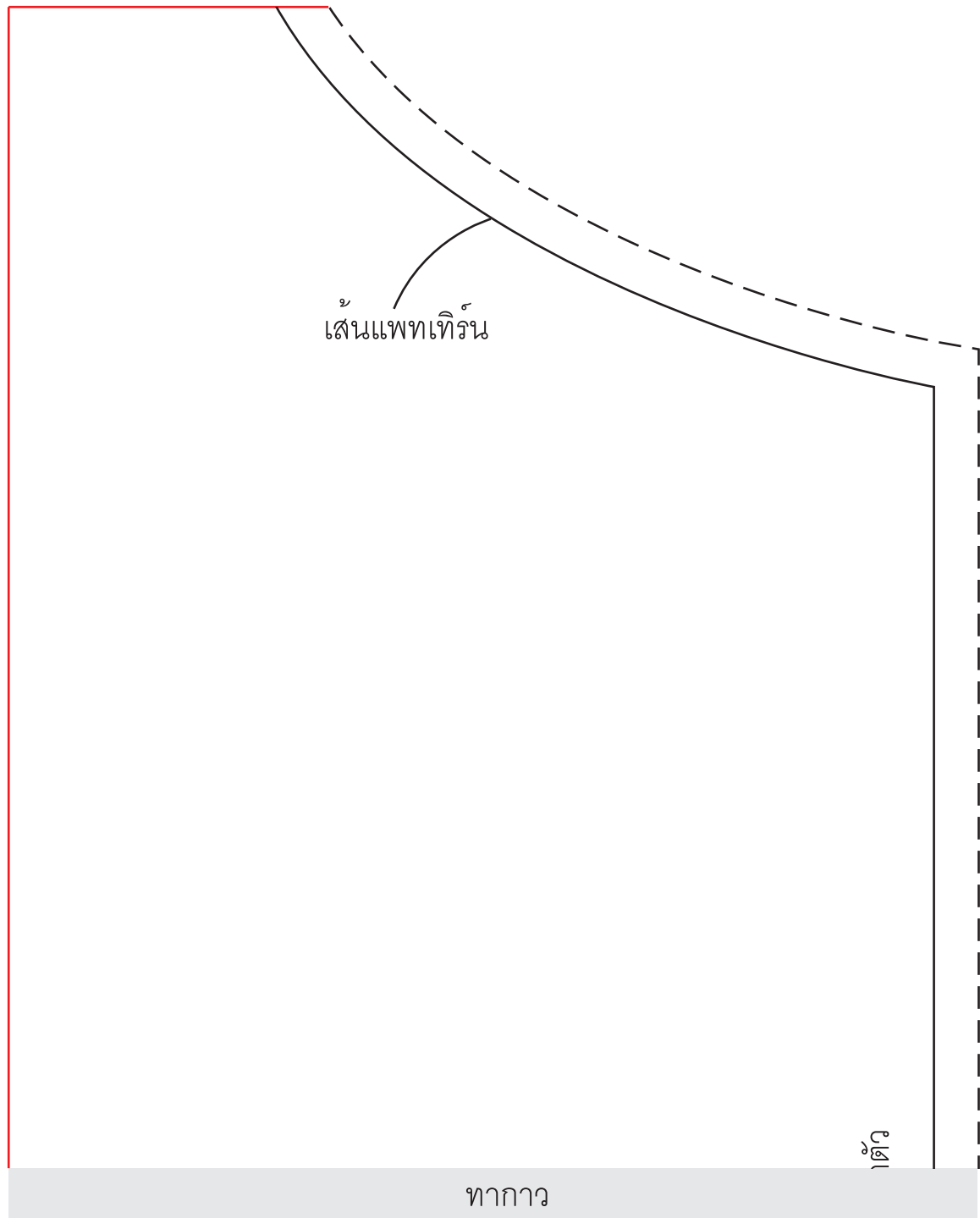

เสา  
เส้นแพทเทิร์น

ตัว

தாகาว

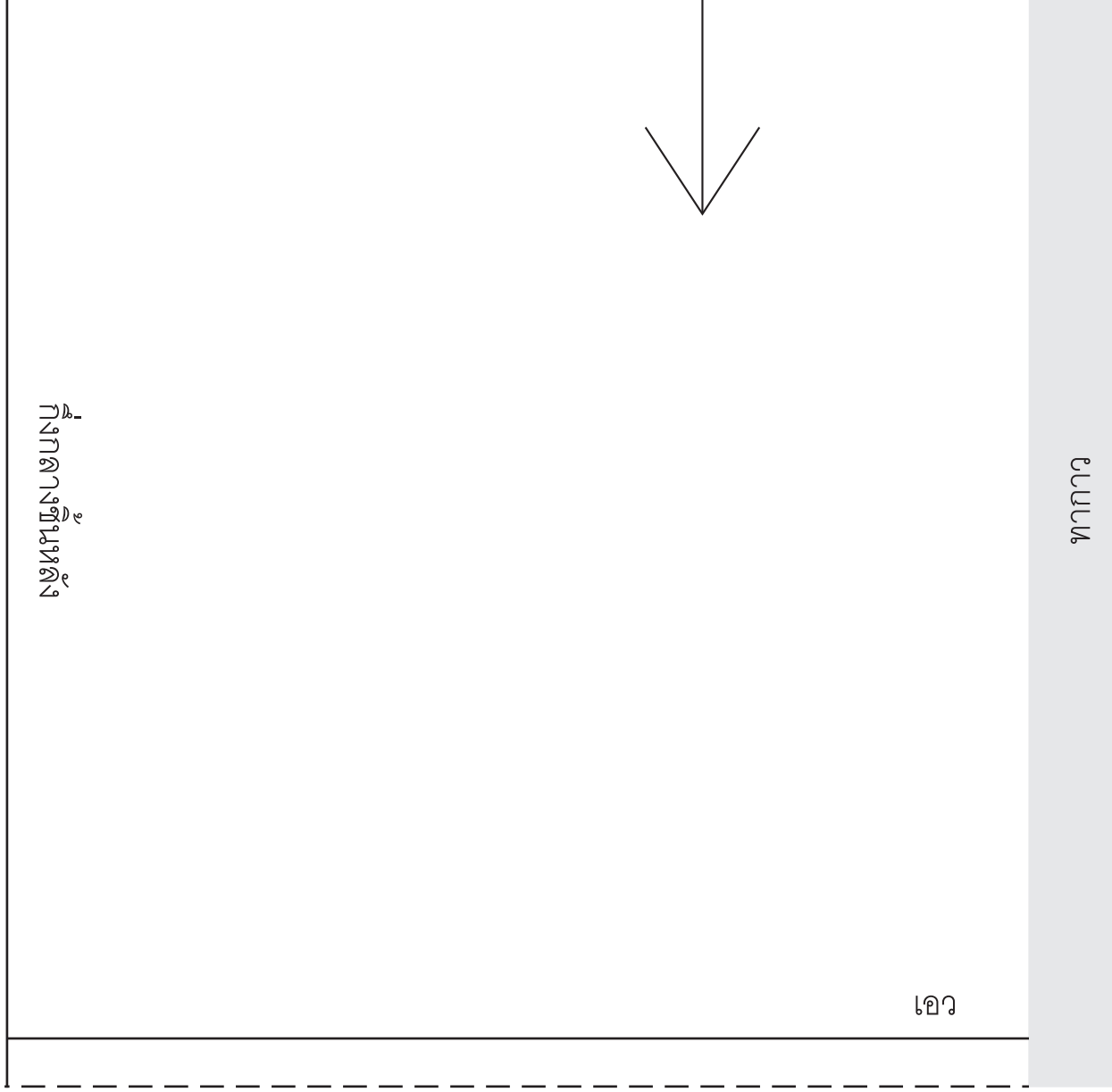

၁၂၃၄၅

เส้นตัดสำหรับคอกกลม

ไหล่

เส้นตัดสำหรับตอชุด

วงแขน

C9

เส้นแพทเทิร์น

தாகาว

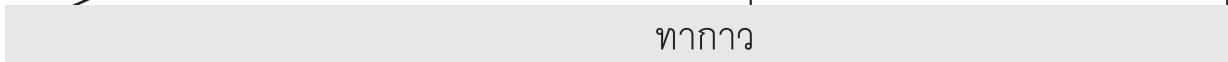
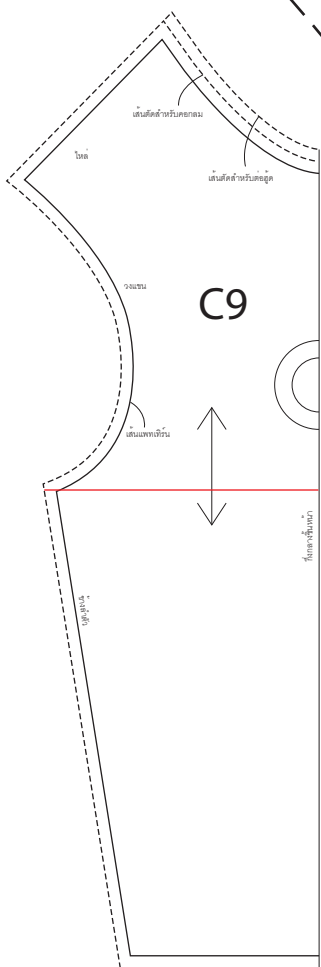

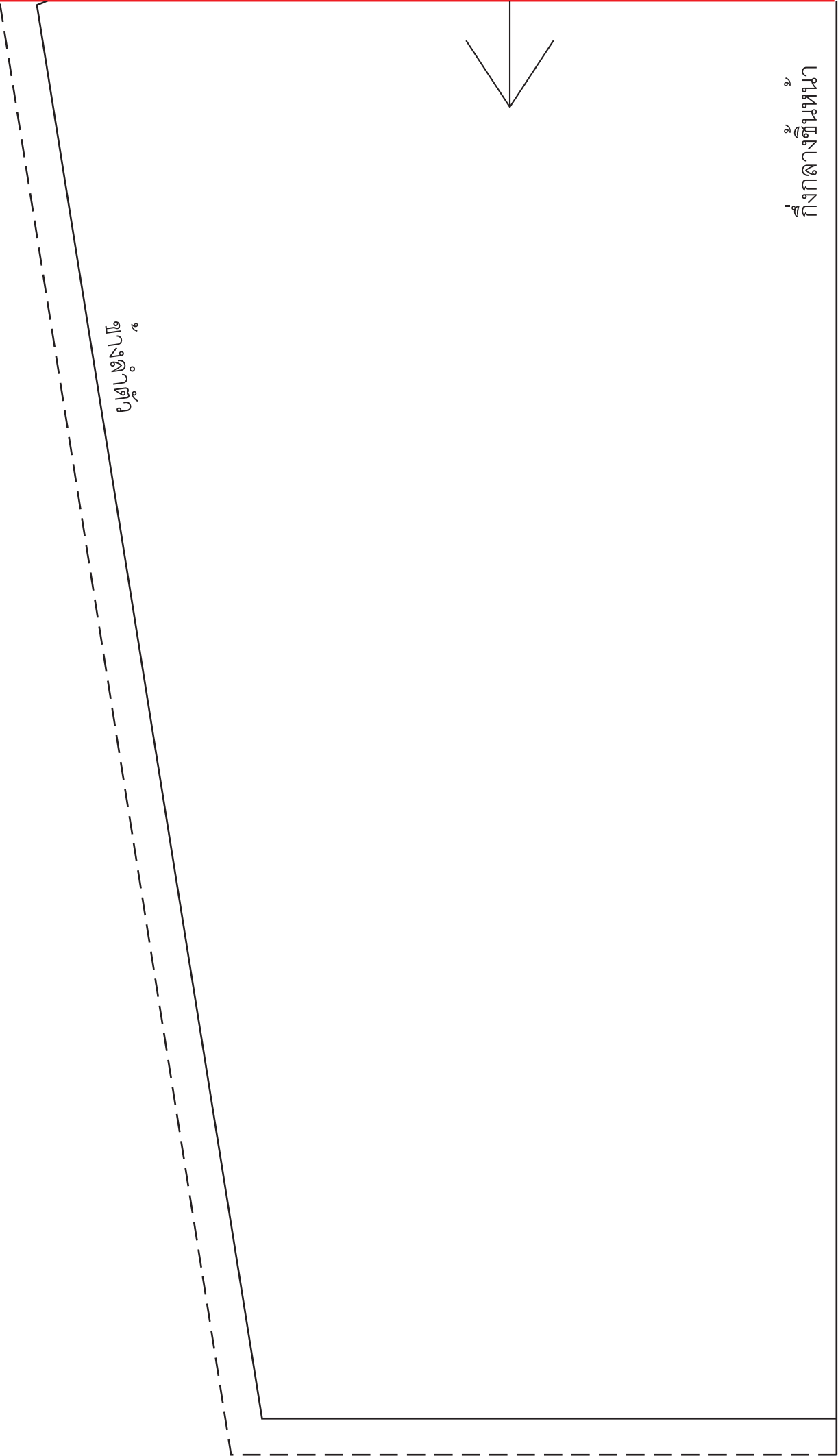

เส้นตัดสำหรับคอกกลม

ไหล่

เส้นตัดสำหรับต่อชุด

วงแขน

D9

เส้นแพทเทิร์น

தாகาว

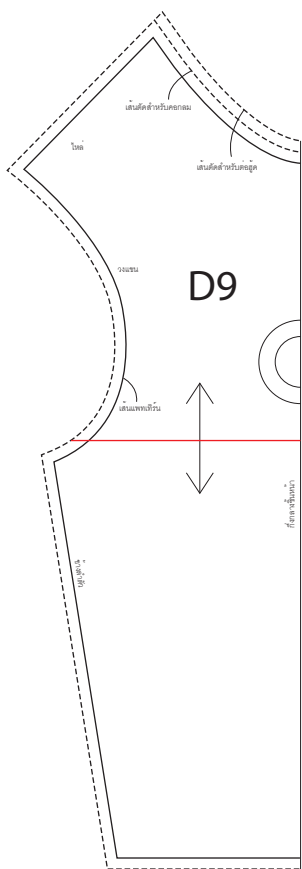

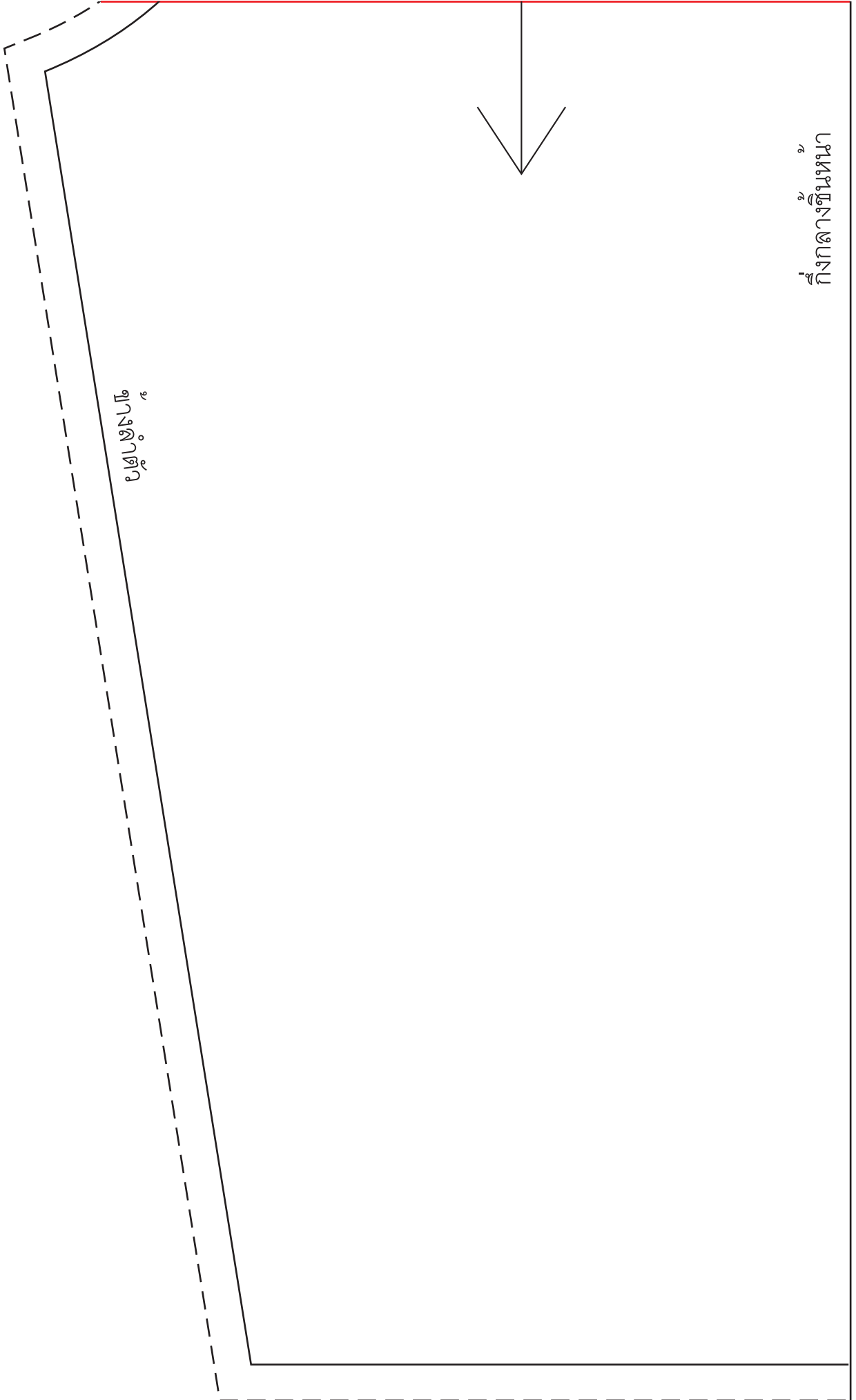

ปลั๊กไฟ

กิ่งกลางพิมพ์

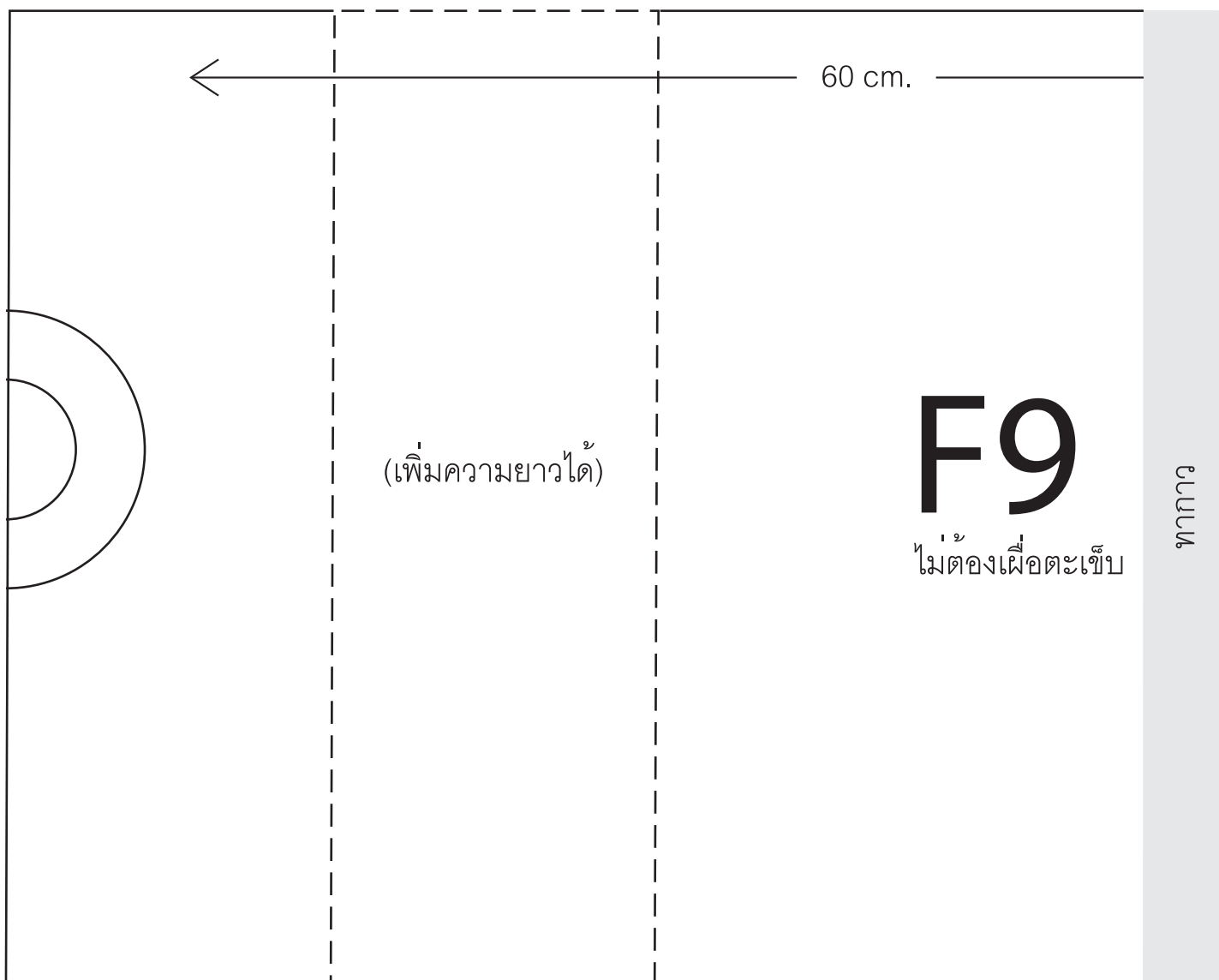
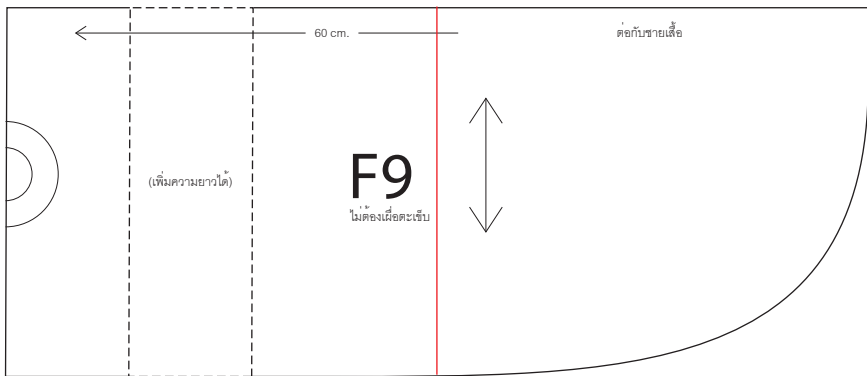



ต่อกับชายฝั่ง



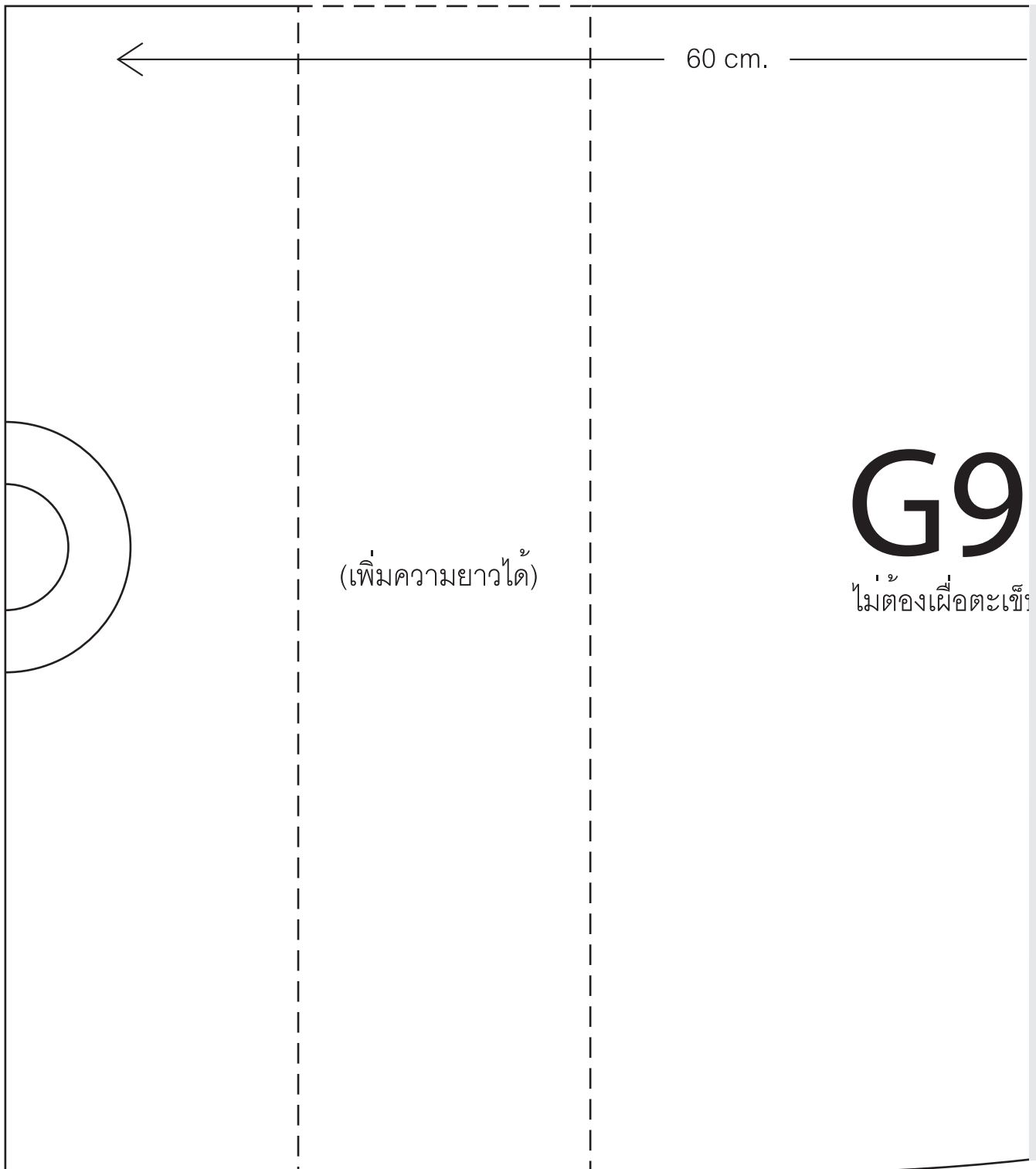
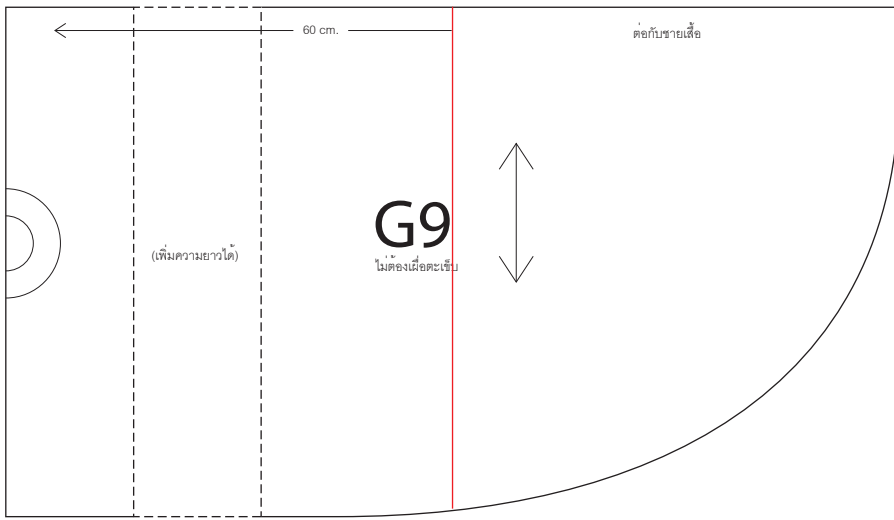

ต่อกับชายเส้น



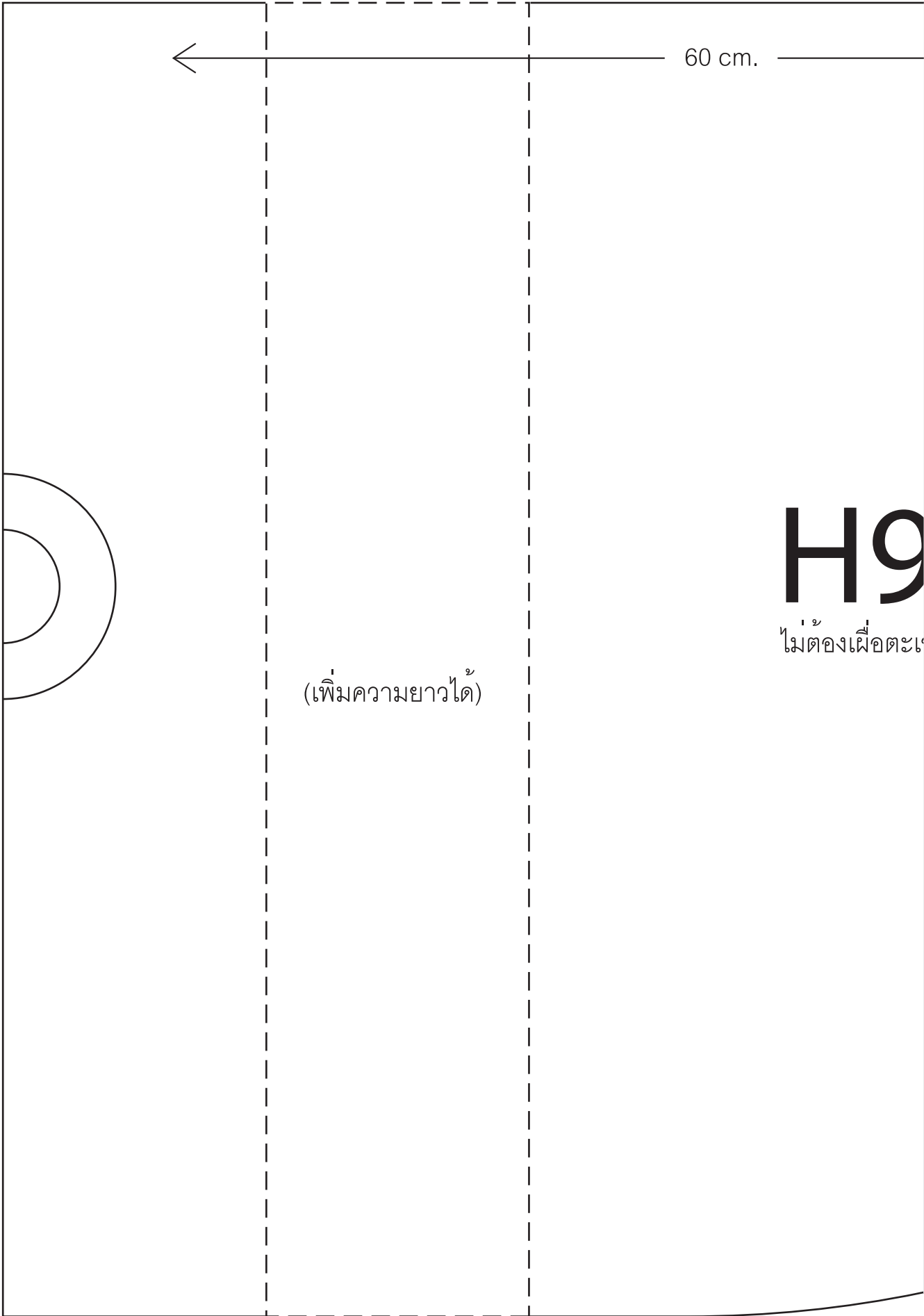

60 cm.

(เพิ่มความยาวได้)

# H9

ไม่ต้องเผื่อตะเข้

தாக

ต่อกับชายเสื้อ

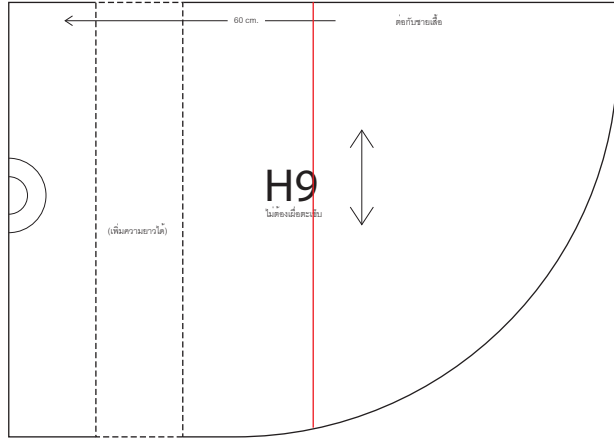

ขอบ

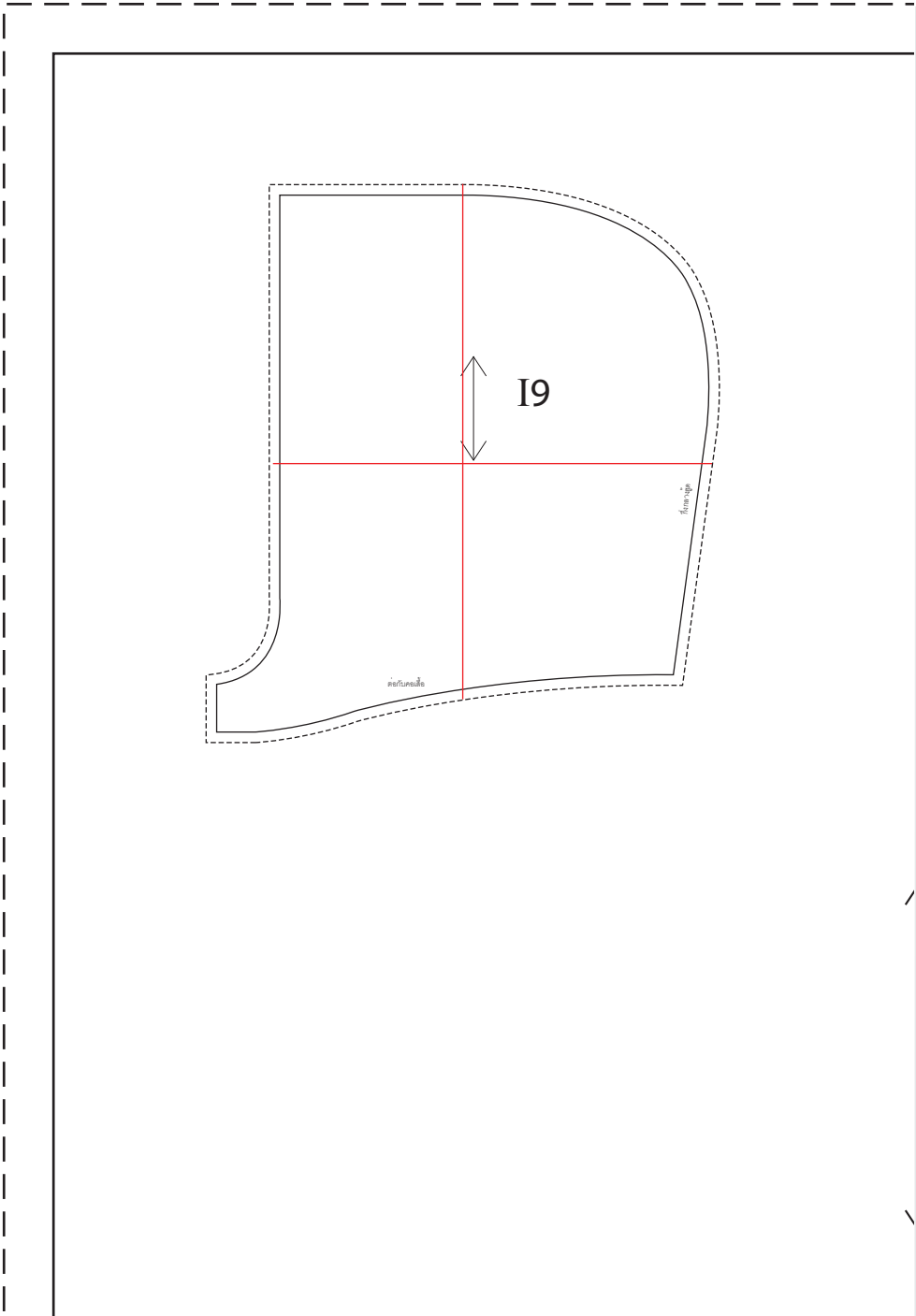

ทากาว

ทากาว

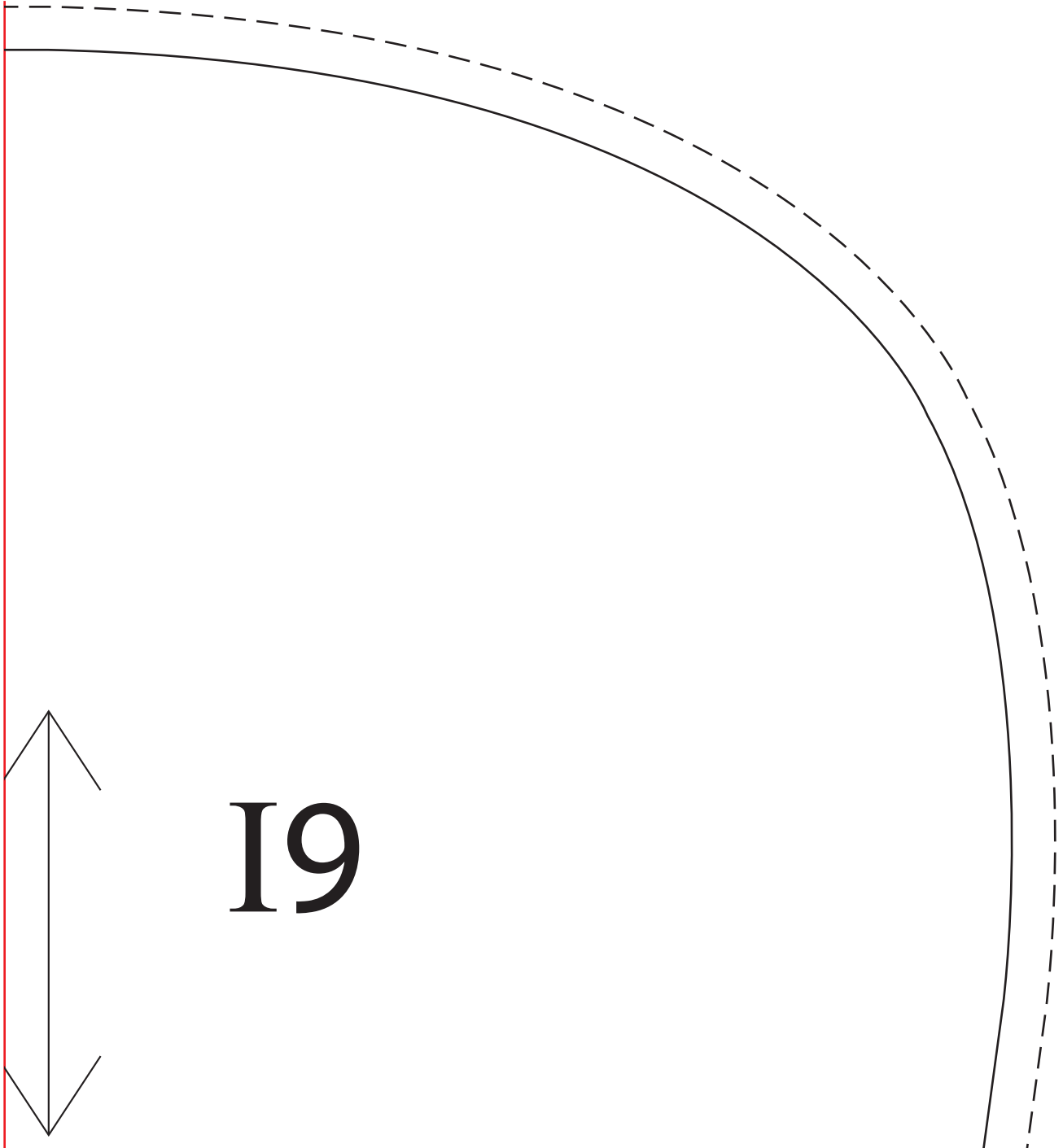

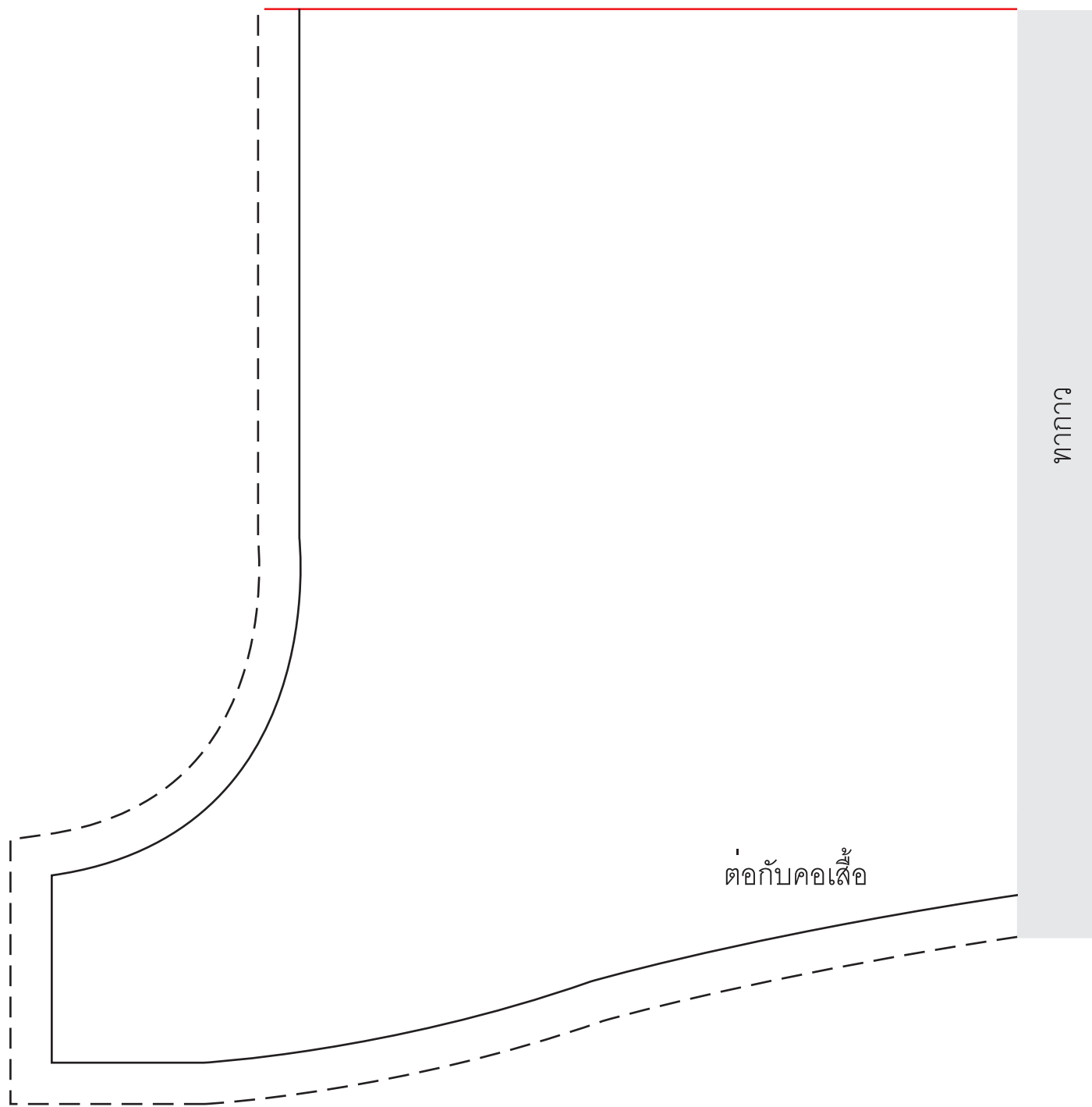

พลาแกว

ต่อกับคอเสื้อ



# I9

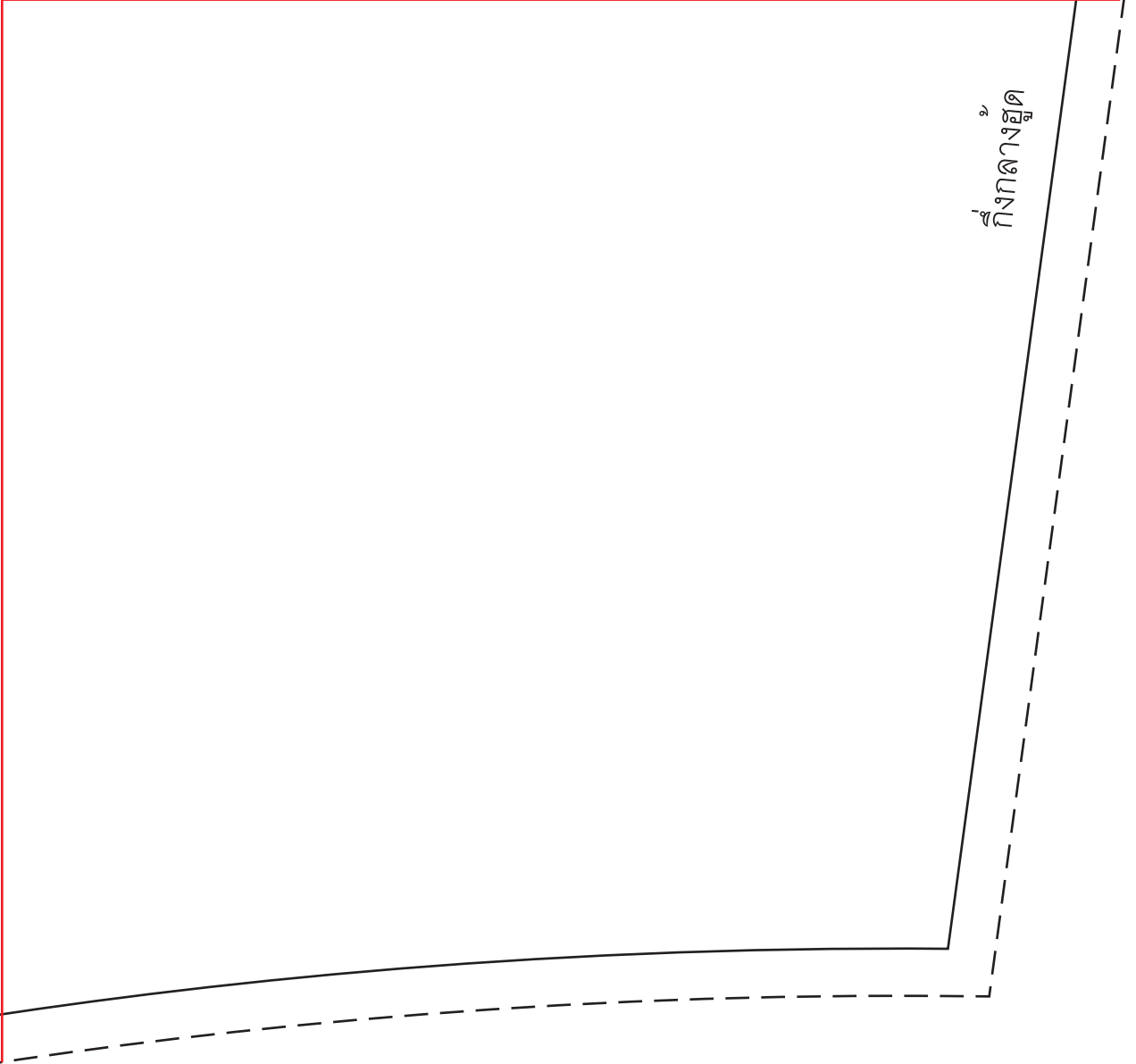
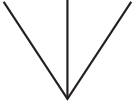

กิ่งกลางสุด

๒